

Varenummer: 203280M24125A1UK

Beskrivelse: E+G Justerfod
GN 32-80-M24-125-A1-UK

Note: UK Med møtrik, sekskant i toppen, spændeflade i bunden

Mål

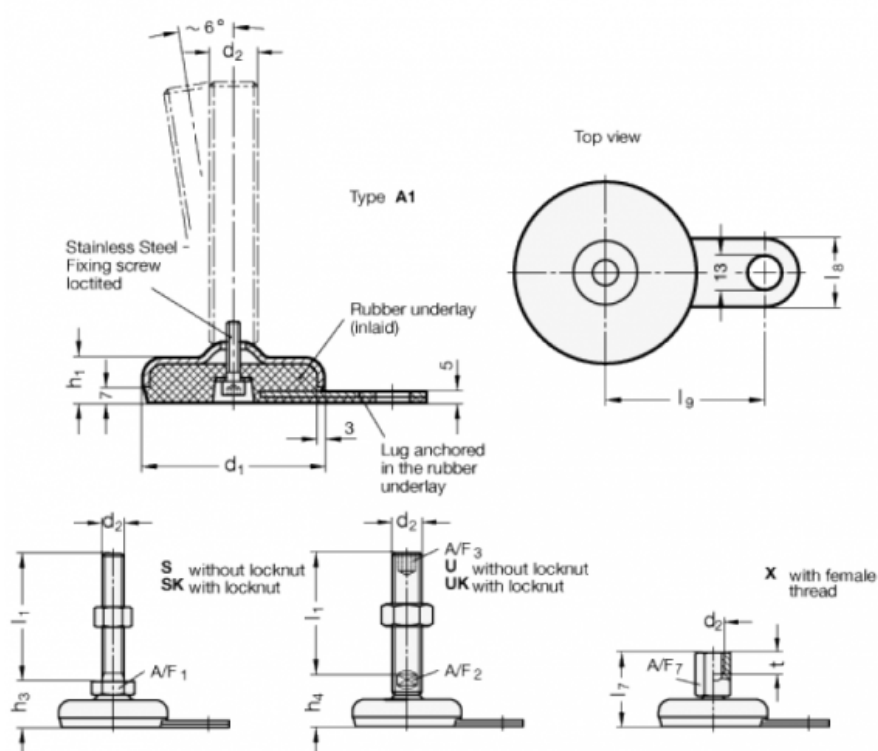

A/F2 = 19

l9 = 70

A/F3 = 12

d1 = 80

d2 = M24

h1 = 20

h4 = 38

l1 = 125

l8 = 30